

PRODUKTINFORMATION  
BEDIENUNGSANLEITUNG

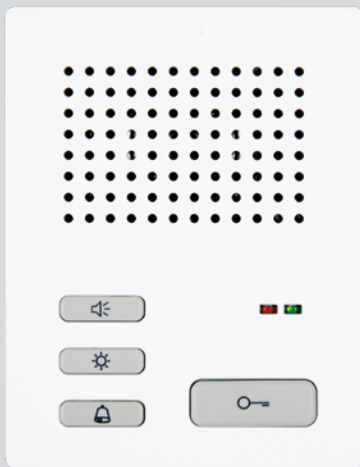

 VIDEOANLEITUNG

VILLA AIS  
AUDIO-INNENSTATION



	<b>LIEFERUMFANG</b> .....	<b>3</b>
	<b>ZUBEHÖR</b> .....	<b>3</b>
	<b>EINLEITUNG</b> .....	<b>4</b>
	Hinweise zur Produktinformation .....	4
	Verwendete Symbole für Warnhinweise .....	4
	Weitere verwendete Symbole und Kennzeichnungen .....	4
	<b>SICHERHEIT</b> .....	<b>5</b>
	Allgemeine Sicherheitsbestimmungen .....	5
	Blitzschutzmaßnahmen .....	5
	<b>PRODUKTINFORMATIONEN</b> .....	<b>6–9</b>
	Bestimmungsgemäßer Gebrauch .....	6
	Kurzbeschreibung .....	6
	Geräteübersicht .....	7
	Anzeige- und Bedienelemente .....	8
	Technische Daten .....	9
	Abmessungen .....	9
	<b>MONTAGE UND INSTALLATION</b> .....	<b>10–14</b>
	Öffnen des Gerätes .....	10
	Oberschale aufrasten .....	10
	Unterschale montieren .....	11
	Leitungen anschließen (Unterschale) .....	11
	Einstellen der Geräteadresse .....	12
	Leitungen anschließen (Oberschale) .....	13–14
	<b>INFORMATIONEN</b> .....	<b>14–15</b>
	Reinigung .....	14
	Konformitätserklärung .....	15
	Entsorgungshinweise .....	15
	Gewährleistung .....	15
	Service .....	15



## LIEFERUMFANG

1x VILLA AIS  
1x Produktinformation



## ZUBEHÖR

VILLA TÖ	Türöffner
VILLA BRGS	BUS-Funkgong schwarz*
VILLA BRGW	BUS-Funkgong weiß*

\* Beim VILLA BUS-Funkgong handelt es sich um ein Set aus einem BUS-Funksender und einem Funkgong mit 32 Melodien, 150 m Reichweite und Nachtlcht-Funktion zum Einstecken in die Steckdose.

Weitere Informationen hierzu erhalten Sie unter [www.hhg-elektro.de](http://www.hhg-elektro.de).



## EINLEITUNG

### HINWEISE ZUR PRODUKTINFORMATION



**Die Produktinformation richtet sich ausschließlich an Elektrofachkräfte.**

Die Produktinformation beinhaltet wichtige Hinweise zum bestimmungsgemäßen Gebrauch, Installation und Inbetriebnahme. Bewahren Sie die Produktinformation an einem geeigneten Ort auf, wo sie für Wartung und Reparatur zugänglich ist.



Produktinformationen finden Sie auf unserer Homepage unter [www.hhg-elektro.de](http://www.hhg-elektro.de).

### VERWENDETE SYMBOLE FÜR WARNHINWEISE



**WARNUNG!**

Das Signalwort bezeichnet eine Gefährdung für Mensch und Tier, die, wenn sie nicht vermieden wird, eine schwere Verletzung oder den Tod zur Folge haben kann.



**ACHTUNG!**

Das Signalwort bedeutet, dass Geräte-, Umwelt- oder Sachschäden eintreten können.

### WEITERE VERWENDETE SYMBOLE UND KENNZEICHNUNGEN



Wichtiger Hinweis oder wichtige Information



Handlungsschritt



Aufzählung, Listeneintrag



Querverweis: Weiterführende Informationen zum Thema, siehe Quelle

## SICHERHEIT



### ALLGEMEINE SICHERHEITSBESTIMMUNGEN



Montage, Installation, Inbetriebnahme und Reparaturen elektrischer Geräte dürfen nur durch eine Elektrofachkraft ausgeführt werden. Halten Sie die geltenden Normen und Vorschriften für die Anlageninstallation ein.



#### **WARNUNG! Lebensgefahr durch elektrischen Schlag.**

Beachten Sie bei Arbeiten an Anlagen mit Netzanschluss von 230 V Wechselspannung die Sicherheitsanforderungen nach DIN VDE 0100.



Beachten Sie bei der Installation die allgemeinen Sicherheitsbestimmungen für Fernmeldeanlagen nach DIN VDE 0800. Unter anderem:

- Getrennte Führung von Starkstrom- und Schwachstromleitungen.
- Mindestabstand von 10 cm bei gemeinsamer Leitungsführung.
- Einsatz von Trennstegen zwischen Stark- und Schwachstromleitungen in gemeinsam genutzten Kabelkanälen.
- Verwendung handelsüblicher Fernmeldeleitungen, z. B. J-Y (St) Y mit 0,6 oder 0,8 mm oder mm<sup>2</sup>.
- Vorhandene Leitungen (Modernisierung) mit abweichenden Querschnitten können unter Beachtung des Schleifenwiderstandes verwendet werden.

### BLITZSCHUTZMASSNAHMEN



#### **ACHTUNG! Beschädigung des Gerätes durch Überspannung.**

Sorgen Sie durch geeignete Blitzschutzmaßnahmen dafür, dass an den Anschlüssen eine Spannung von 230VDC nicht überschritten wird.



## PRODUKTINFORMATIONEN

### BESTIMMUNGSGEMÄSSER GEBRAUCH

VILLA AIS ist eine Audio-Innenstation zum Freisprechen an einer VILLA 2-Draht-BUS-Sprechanlage und kann neben bzw. statt einer Video-Innenstation VILLA M betrieben werden. VILLA AIS ist für die Aufputzmontage geeignet.



Für Anwendungen, die vom bestimmungsgemäßen Gebrauch abweichen oder über diesen hinausgehen, übernimmt der Hersteller keine Haftung.

### KURZBESCHREIBUNG

- Türöffnertaste
- Sprechentaste: für Rufannahme, Ruftonauswahl
- Internruftaste: Gespräch innerhalb der Wohnung aufbauen
- Ruföne vom Bewohner einstellbar, Auswahl aus 5 Rufönen
- Rufunterscheidung zwischen Haustür-, Wohnungstürruf
- Ruftonlautstärke in 5 Stufen einstellbar
- Rufton-Stummschaltung mit optischer Anzeige
- Automatisches Freisprechen nach Internruf aktivierbar



## GERÄTEÜBERSICHT

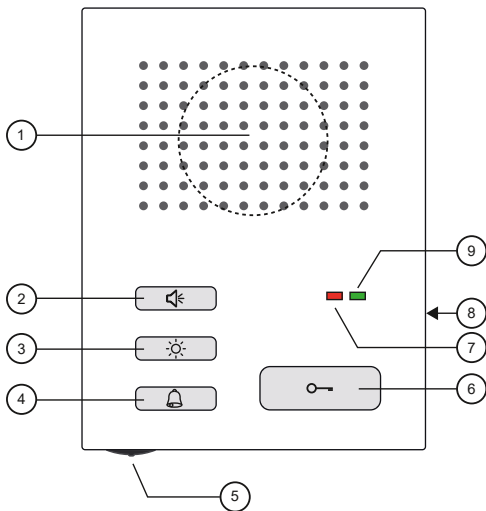







- |   |                             |   |  |
|---|-----------------------------|---|--|
| 1 | Lautsprecher                | 6 | Türöffnertaste (Auswahl taste Ruf ton) |
| 2 | Sprechtaste (und Internruf) | 7 | Anzeige Ruf AUS (Ruhezustand, rot)     |
| 3 | Lichttaste                  | 8 | Mikrofon                               |
| 4 | Ruf ton-Stummschaltung      | 9 | Anzeige Anruf (grün)                   |
| 5 | Ruf ton-Lautstärkere gler   |   |  |



## PRODUKTINFORMATIONEN

### ANZEIGE- UND BEDIENELEMENTE

 Anzeige Ruf AUS (rot)	<ul style="list-style-type: none"><li>▪ Klingelton Stummschaltung (LED leuchtet)</li><li>▪ Sprechkanal belegt (LED blinkt)</li></ul>
 Anzeige Anruf (grün)	<ul style="list-style-type: none"><li>▪ Eingehender Klingelruf oder interner Ruf (LED blinkt)</li><li>▪ Aktives Gespräch (LED leuchtet)</li></ul>
 Sprech- Internruf	<ul style="list-style-type: none"><li>▪ Gespräch annehmen und Gespräch beenden.</li><li>▪ Starten und Beenden eines Anrufes zu allen Innenstationen innerhalb der Wohnung.</li></ul>
 Türöffnertaste Auswahltaste Rufton	<ul style="list-style-type: none"><li>▪ Tür öffnen, das Gespräch endet dann automatisch.</li><li>▪ 3 Sekunden lang drücken zum Aktivieren der Ruftonauswahl, dann mehrmals drücken bis der richtige Ton ausgewählt ist.</li></ul>
 Lichttaste	<ul style="list-style-type: none"><li>▪ Licht schalten (der potentialfreie Kontakt schaltet für 15 Sekunden)</li></ul>
 Rufton-AUS	<ul style="list-style-type: none"><li>▪ Starten und Beenden der Stummschaltung. Während der Stummschaltung ist ein Gespräch mit der Türstation weiterhin möglich. Die Stummschaltung wird nach 8 Stunden automatisch deaktiviert.</li></ul>
Rufton-Lautstärkereglern	<ul style="list-style-type: none"><li>▪ Ruftonlautstärke in 5 Stufen einstellbar 3 Sekunden lang drücken zum Aktivieren der Ruftonauswahl, dann mit dem Lautstärkereglern die Lautstärke wählen.</li></ul>





## TECHNISCHE DATEN

Versorgungsspannung	28 V DC +/- 5% (VILLA 2-Draht-BUS)
Gehäuse	Kunststoff
Abmessung (in mm)	HxB xT: 112 x 87 x 23
Gewicht (in g)	130
Zulässige Umgebungstemperatur	0 °C bis 40 °C
Potentialfreier Kontakt	Belastbarkeit: 24 VDC / 12 VAC, 1 A

## ABMESSUNGEN

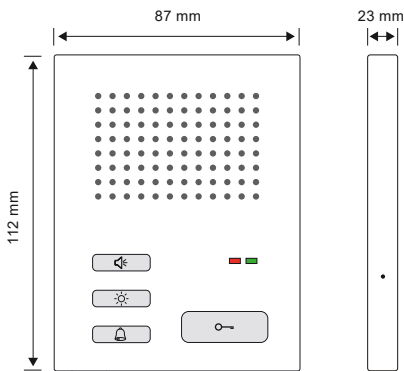



## MONTAGE UND INSTALLATION

### ÖFFNEN DES GERÄTES

- ▶ An der Unterseite des Gerätes befindet sich eine rechteckige Entriegelungsöffnung. Führen Sie einen Schlitz-Schraubendreher mit ca. 3 mm Klingebreite gerade und mit leichtem Druck in diese Öffnung ein.
- ▶ Die Oberschale lässt sich an der Unterseite abziehen (1).
- ▶ Heben Sie die Oberschale von den Rastwinkeln ab (2).

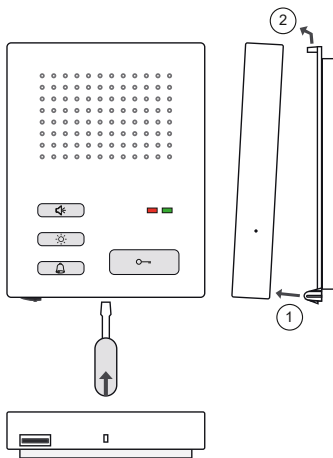

### OBERSCHALE AUFRASTEN

- ▶ Setzen Sie die Oberschale auf die beiden Rastwinkel der Unterschale auf (1).
- ▶ Rasten Sie die Oberschale an der Unterseite wieder ein (2).
- ▶ Achten Sie beim Aufrasten der Ober- auf die Unterschale darauf, dass sich der 4-polige Stecker und die gegenüberliegende Buchse im Inneren der Audio-Sprechstelle korrekt verbinden.

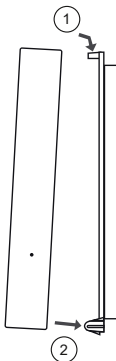



## UNTERSCHALE MONTIEREN

Um die Anschlusskabel mühelos unterbringen zu können, empfehlen wir hinter dem Gerät eine Unterputzdose zu montieren.

- ▶ Alternativ ist VILLA AIS ist für Montage ohne Unterputzdose geeignet.
- ▶ Montieren Sie die Unterschale an mindestens zwei der Befestigungsbohrungen.

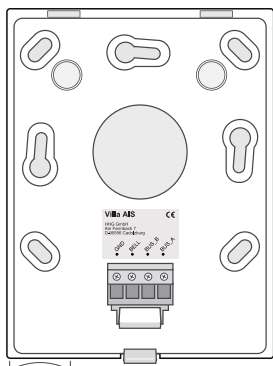

## LEITUNGEN ANSCHLIESSEN (UNTERSCHALE)

- An „Bus\_A“ und „Bus\_B“ erfolgt die Verbindung mit dem VILLA 2-Draht-Bus.
- An „GND“ und „BELL“ kann ein Etagenruftaster angeschlossen werden.

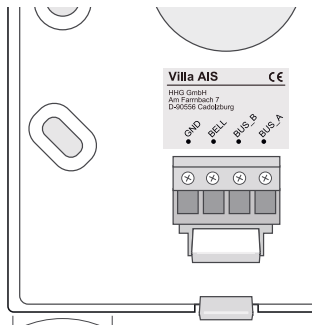



## MONTAGE UND INSTALLATION

### EINSTELLEN DER GERÄTEADRESSE

Mit den 6 DIP-Schaltern in der Oberschale wird die Adresse der Klingeltaste eingestellt, bei der ein Klingelruf erfolgen soll.

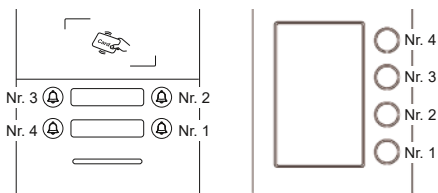

Adresse	Pos 1	Pos 2	Pos 3	Pos 4	Pos 5	Pos 6
001	ON	OFF	OFF	OFF	OFF	OFF
002	OFF	ON	OFF	OFF	OFF	OFF
003	ON	ON	OFF	OFF	OFF	OFF
004	OFF	OFF	ON	OFF	OFF	OFF
005	ON	OFF	ON	OFF	OFF	OFF
006	OFF	ON	ON	OFF	OFF	OFF
007	ON	ON	ON	OFF	OFF	OFF
008	OFF	OFF	OFF	ON	OFF	OFF



Audio-Innenstationen (VILLA AIS) können parallel mit Video-Innenstationen (VILLA M) innerhalb der Wohnung betrieben werden. Hierfür werden alle Innenstationen in der Wohnung auf die gleiche Klingeltasten-Adresse eingestellt.



## LEITUNGEN ANSCHLIESSEN (OBERSCHALE)

### Potentialfreier Licht-Kontakt

- Beim Betätigen der Lichttaste wird der potentialfreie Kontakt (NO/COM) für 15 Sekunden geschaltet. Die Zeit kann nicht verändert werden.
- Maximale Belastbarkeit des Kontakts: 24VDC / 12VAC, 1 A

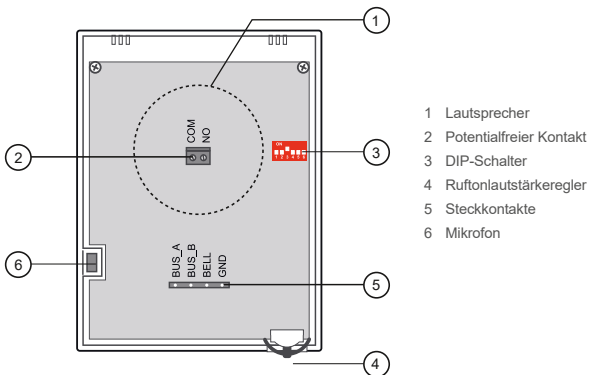



## MONTAGE UND INSTALLATION

### LEITUNGEN ANSCHLIESSEN (OBERSCHALE) – FORTSETZUNG

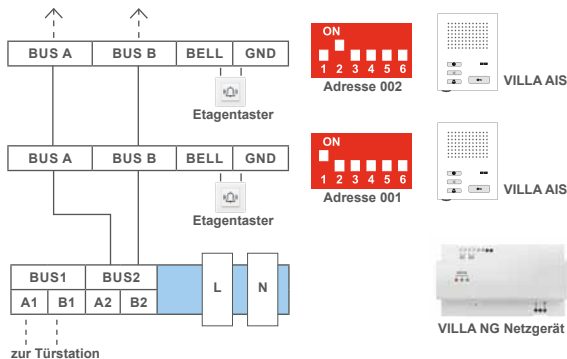

## INFORMATIONEN

### REINIGUNG



#### **ACHTUNG! Funktionsverlust durch Kurzschluss und Korrosion.**

Wasser und Reinigungsmittel können in das Gerät eindringen. Elektronische Bauteile können durch Kurzschluss und Korrosion beschädigt werden. Vermeiden Sie das Eindringen von Wasser und Reinigungsmitteln in das Gerät. Reinigen Sie das Gerät mit einem trockenen oder angefeuchteten Tuch.



#### **ACHTUNG! Beschädigung der Geräteoberfläche.**

Verwenden Sie keine aggressiven und kratzende Reinigungsmittel, die die Oberfläche beschädigen können. Entfernen Sie stärkere Verschmutzungen mit einem pH-neutralen Reinigungsmittel.



## INFORMATIONEN

### KONFORMITÄTSERKLÄRUNG



Konformitätserklärungen können Sie unter [info@hhg-elektro.de](mailto:info@hhg-elektro.de) anfordern.

### ENTSORGUNGSHINWEISE



Entsorgen Sie das Gerät getrennt vom Hausmüll über eine Sammelstelle für Elektronikschrott. Die zuständige Sammelstelle erfragen Sie bitte bei Ihrer Gemeindeverwaltung.



Entsorgen Sie die Verpackungsteile getrennt in Sammelbehältern für Pappe und Papier bzw. Kunststoff.

### GEWÄHRLEISTUNG

Unsere Verkaufs- und Lieferbedingungen können Sie unter [info@hhg-elektro.de](mailto:info@hhg-elektro.de) anfordern.

### SERVICE

Fragen richten Sie bitte per E-Mail an [info@hhg-elektro.de](mailto:info@hhg-elektro.de).

**Hauptsitz** HHG GmbH ■ Am Farnbach 7 ■ D-90556 Cadolzburg

**HHG GmbH Service Deutschland**

[info@hhg-elektro.de](mailto:info@hhg-elektro.de) ■ [www.hhg-elektro.de](http://www.hhg-elektro.de)

**Technische Hotline:** 09103-71371-112

Technische Änderungen vorbehalten.

VILLA AIS

11/2021. TECHNISCHE ÄNDERUNGEN VORBEHALTEN.



HHG GmbH ■ Am Farnbach 7 ■ D-90556 Cadolzburg  
E-Mail: [info@hhg-elektro.de](mailto:info@hhg-elektro.de) ■ [www.hhg-elektro.de](http://www.hhg-elektro.de)  
Technische Hotline: 09103-71371-112